

ҚАЗАҚСТАН РЕСПУБЛИКАСЫ
ІШКІ ІСТЕР МИНИСТРЛІГІ
БӘРІМБЕК БЕЙСЕНОВ атындағы
ҚАРАҒАНДЫ АКАДЕМИЯСЫ

Әскери және тактикалық-арнайы даярлық кафедрасы

АТУ ДАЙЫНДЫҒЫ

Тақырып №7. 9 мм Макаров тапаншасының ұрыстық қасиеттері, құрылымы мен арналуы және қолданылуы.

Дайындаған:
ӘЖТАД кафедрасының
аға оқытушысы
Е.М. Махметов.

Кафедра отырысында талқыланды
және мақұлданды
№ _____ хаттама
20 __ « ____ » _____

Қарағанды 2023 ж.

«Ату дайындығы» пәні бойынша 6В12301 «Құқық қорғау қызметі» білім беру бағдарламасы бойынша білім алушыларға арналған.

Құрастырған;
Әскери және тактикалық-арнайы
даярлық кафедрасының
аға оқытушысы
полиция капитаны

Е.М.Махметов

Кафедра мәжілісінде қарастырылды
« » 20 ж. № хаттама

Әскери және тактикалық-арнайы
даярлық кафедрасының бастығы
полиция подполковнигі

Ф.Е.Бөрібай

Оқулық-тәрбиелік мақсаты:

1. Курсанттарға Макаров тапаншасының арналуы мен әскери қасиеттерін таныстыру.
2. Курсанттарға МТ тапаншасын бөлшектеп жинауын үйрету.
3. Курсанттарды атыс қаруына деген сенімділігін арттыруға тәрбиелеу.

Өткізілетін орны:сынып

Әдісі: әңгіме жүзінде түсіндіріп, көрсету

Сабақ түрі: тәжірибелік

Оқулық сұрақтар:

1. Қорапты қарудың қысқаша даму тарихы
2. Макаров тапаншасының ұрыстық қасиеттері мен арналуы
 - Тапаншаның механизмдері мен бөлшектерінің жұмысы
 - Тапаншаны тазалау мен майлау
3. Атыс кезіндегі кідірістерді жою әдісі, қаруды қалыпты атысқа келтіру
 - Тапанша мен патрондарды атысқа дайындау, сақтау, күту және қалыпты атысқа келтіру.

Материалдық қатамасыз етілуі:

1. МТ туралы плакаттар;
2. Оқулық үлгідегі МТ – 20 дана,
3. Сүмбі – 20 дана,
4. МТ 9 мм оқулық патроны – 40 дана,
5. МТ –ның презентациясы – 1 дана.

Әдебиеттер:

1. «Қазақстан Республикасының ішкі істер органдары туралы» Қазақстан Республикасының 2014 жылғы 23 сәуірдегі № 199-V Заңы.
2. «Қазақстан Республикасының Құқық қорғау қызметі туралы» Қазақстан Республикасының 2011 жылғы 6 қаңтардағы № 380-IV (ҚР 23.04.2014 , ҚР 29.10.2015 толықтырулар мен өзгертулер) заңы.
3. І.Б. Нысанқұлов. Оқу құралы. «Атыс дайындығы». Қарағанды, 2008.
4. І.Б. Нысанқұлов. Оқу құралы. «Атыс даярлығы». Қарағанды, 2012.
5. Ф.Е.Бөрібай., Е.М.Махметов., З.Д.Хайрулла. «Атыс даярлығы». 2023.

Оқулық-тәрбиелік мақсаты:

1. Курсанттарға атыс даярлық пәнін және құқықтық-ұйымдастыру негізін таныстыру.
2. Курсанттарға қаруды және оқ-дәрілерді пайдалану барысында қауіпсіздік шараларын таныстыру.
3. Курсанттарды атыс қаруын пайдалануда қауіпсіздік ережелерін қатаң сақтауға тәрбиелеу.



Николай Фёдорович Макаров

Кеңестік қару-жарак құрастырушысы. Социалистік Еңбек батыры (1974). Сталиндік сыйлықтың және КСРО Мемлекеттік сыйлығының лауреаты. Тула облысының Құрметті азаматы
Туылған күні 22 мамыр 1914 жыл. Ресей империясы Сасово, Шацкий округі, Тамбов губерниясы.
Қайтыс болған күні 14 мамыр 1988 жылы

Әдістемелік - ұйымдастыруға нұсқаулар

1. Макаров тапаншасының материалдық бөліктері келесідей реттілікпен қарастырылады:

- қарудың ұрыстық және арналу қасиеті;
- бөліктердің жұмыс принципі және жалпы құрылымы;
- толық емес бөлшектеу және толық емес бөлшектенген кейін жинастыру реті;
- қаруды тазалау және майлау;
- механизм бөліктерінің арналуы мен аталуы;
- механизмдердің және бөліктердің жұмысы;
- механизмдері мен бөліктердің қалыпты жұмысының бұзылуын, алдын алуын және атыстағы кедергілерді жою;
- қаруды бөлшектенген және жиналған түрде тексеру;
- қару-жаракты атысқа дайындау;
- қаруды қалыпты атысқа келтіріп тексеру.

2. Тапаншаны оқыту сабақтарының негізгі әдістері материалдық бөлшектерді үлгі ретіндегі түсіндіре отырып көрсету, және оқулық қарумен тәжірибелік жұмыстар атқару процесін үйрету. Сабақ алдында құрал жабдықтар дайындауға ерекше назар аудару қажет. Қарудың материалды бөлігін оқу кезінде оқулық жабдықталған орындарда сабақ барысында әр тыңдаушыда оқулық құрал жабдықтар болуы қажет. Оқытушы оқулық сұрақтарды жариялап болған соң, кезекші тыңдаушыларға оқулық қаруды таратады. Оқытушы үлгі ретінде тапаншаны бөлшектеу және жинау

ретін көрсетіп түсіндіреді, ал тыңдаушылар қайталайды. Оқытушы тыңдаушылардың қимылына қарап қателерін уақытылы түзеп тұрады. Әрі қарай тыңдаушылар өз еркімен оқытушының бақылауының арқасында тәжірибелі түрде тапаншаны толық емес бөлшектеу мен толық емес бөлшектенген қаруды жинастыру ретін орындайды.

Қорапты қарудың қысқаша даму тарихы

Тапанша (франц. pistolet, нем. pistole, чех. pist ala) — жеке оқатар қару.

Тапанша арналуы бойынша ұрыстық, спорттық және дабылдық түрлерге, ал құрылысы бойынша автоматтық емес пен автоматтық (атыстың жекеленген және үздіксіздігі) түрлерге бөлінеді, ұрыстық (әскери) Тапанша жеке қару болып келеді және қысқа қашықтықтағы (50-70 м-ге дейін) қарсыластың жанды күштерін жоюға арналады; атыста дүмбімен жабдықталатын жеке үлгілердің атыстық нысана қашықтығы 200 м.

Тапанша өздігінен оқталатын қару. Кейбір Тапанша жекеленген атыспен бірге, атыста қап пен дүмбінің жанасуымен кезектелген қысқа автоматты атысты жүргізу де қарастырылады. Тапанша автоматталуы бекітпенің кері соғуын немесе ұңғының қысқа жүрісінің кері соғуының қолдануына Қазан төңкерісінен кейін Қызыл Армияны қарумен жабдықтауға ескі Орыс Армиясынан мұра болып қалған қарулар қалды. Жеке қарудан 1895 жылғы үлгідегі «Наган» жүйесіндегі револьвер қалды, ол өзінің жұмыстағы тоқтаусыздығымен және жақсы әскери қасиеттерімен ерекшеленеді.

Жоғарыда аталған оң қасиеттерімен қатар «Наган» жүйесіндегі револьвердің өзіндік кемшіліктері де бар: алып жүруде ыңғайсыз, ату үшін ағытқыш ілмекті басу үшін күш және ұзақ уақыт басып тұру керек, ал револьверді оқпен оқтауға көп уақыт кететін және ыңғайсыз болды.

Бірінші дүниежүзілік соғыстан кейін револьвермен салыстырғандағы автоматты тапаншалардың артықшылығы дәлелденгеннен кейін, бұл жеке қару түрінің маңызы арта түсті. Осы жылдары көптеген тапанша түрлері құрастырылды да, олар әлемнің көптеген армияларын қаруландырудан револьверлерді түгелдей шығарып тастады.

Сондықтан да осы қару түрін жобалауға көптеген құрастырушылар күші жұмылдырылды. Оны бастаған қару-жарақ шебері С.А.Коровин болды. 1920-1921 жылдары калибрі 65 мм, оқжатарының көлемі – 8 патрон сиятын, ауырлығы – 400 гр, алғашқы жылдамдығы 228 м. сек. автоматтық тапаншаның тұңғыш моделі құрастырылды. Көптеген сынақтардан, қайта құрастырулардан кейін 1927 жылы бұл қару азгантай партиясымен шығарыла бастады. 1928 жылы С.А.Коровиннің тапаншасының жаңа моделі және құрастырушысы С.А.Прилуцкийдің моделі сынақтан өткізілді.

Одан да жетілдірілген қару түрін жасау үшін 1930 жылдың орта кезінде байқау жарияланып, отандық өздігінен оқталатын тапаншалар құрастырылып, сынақтан өте бастады.

Жаңа тапаншаны жасауда қару-жарақ құрастырушылардың шебері Ф.В.Токарев көп еңбек етті. Оның алдына қойылған мақсат күрделі болды. Оған жеңіл бірнеше рет оқталатын, оқты 50 метр қашықтықта тоқтататын тапанша

құрастыру керек болды. Автоматты тапанша жасау үшін өз жұмысына Ф.В.Токарев ұңғының кері қысқа қайтуында 7,62 мм сегіз оқ сиятын тапанша сабының ішіне салынатын қорапшалы оқжатардан оқты тартып алу қағидасын тандап алды. Көздеу құрылғысы 25 метр қашықтықтан дәл көздеген жерге тигізуді қамтамасыз ете алды. Ұңғының үлкен қысымдық қуаты оқтың салмағы мен алғашқы ұшу жылдамдығының көлеміне дәл келіп, оқтың жоюына және дәл тигізуге жақсы мүмкіндік берді.

1930 жылдың 25 маусымынан 13 шілдесіне дейінгі аралықта арнаулы комиссия Коровин, Прилуцкий, Токаревтің 7,62 мм тапаншалары ең үздік жүйедегі Вальтер, Парабеллума, Браунинг және өзгелерінің тапаншаларымен салыстыра сынақ өткізді.

Сенімділік үшін әр тапаншадан 2 мың рет атылды. Сынақтар мынадай нәтижелер берді:

Токарев жүйесіндегі тапанша барлық қару түрлерінен өзінің салмағы және қомақтылығы жағынан, кез келген қолдану жағдайындағы тоқтаусыз жұмыс істеуімен ерекшеленді. 1930 жылғы 7,62 мм. үлгісіндегі тапанша 1885 жылғы «Наган» үлгісіндегі револьвермен бірге шығарыла бастады.

В.Ф.Грушецкийдің төрағалығымен басқарылған комиссия ТТ тапаншасы әскери талаптардың 75% жауап береді деген шешім қабылдады және қаруландыруға алуды ұсынды. ТТ тапаншасын қаруландыруға ұсынғаннан кейін де, револьверді өндіруді жалғастыруға тапаншаның мынадай кемшіліктерінің орын алуы себеп болды:

- тапаншамен танктің тесігінен ату ыңғайсыздығы;
- оқжатардың қару сабынан шыға беруі;
- соққы серіппенің жоғарғы кернеуі.

ТТ тапаншасының жаппай өндіріле бастауы 1933 жылы басталды. Токарев тапаншасын қаруландыруға шешім қабылданғаннан кейін елде өзін-өзі қорғау қаруының жетілдірілген түрін жасау жалғастырыла берді.

Воеводин жүйесіндегі тапанша ерекше назар аудартты, себебі, оның оқжатарына 18 патрон сиатын еді. Құрастырушы автоматты және бір-бірден ауды қамтамасыз ететін қарапайым соққы-ағытқыш механизмді жобалап шығарды. Қарауылы 50-75 метр қашықтыққа арналған ауыстырылатын көздеуіш түрінде құралды. Тәжірибелі үлгідегі автоматы бос бекітпенің қайтару серіпілісіне негізделді. 1940-1941 жылдардағы сынақтарда ТТ тапаншасының алдында Воеводин тапаншасының артықшылықтарын анықтап берді. Воевода тапаншасынан түрегеп тұрып, 25 метр арақашықтықтағы нысанаға 41 оқ атқанда 36 оқ нысанаға тиді, ал ТТ тапаншасынан дәл сондай қашықтықта тек 26 оқ ғана тиген. П.В. Воеводин тапаншасы оғының тиіу жиынтығы мен ату жылдамдығы 11 және 17% жоғары құрайды. Воевода жүйесіндегі тапаншаны біраз жетілдіргеннен кейін әлемдік деңгейдегі алдыңғы қарулардың бірі болды. Бұл қарудың түрін Армияның қолданысына енгізуге 1941 жыл 22 маусымдағы Ұлы Отан соғысы бөгет болды.

1945 жылы жаңа тапанша үлгісін құрастыруға конкурс жарияланды. 1951 жылы жаттығулық сынақтарда 9 мм Макаров тапаншасы үздік көрсеткіштер беріп, 1953 жылы ТТ тапаншасының орнына қарулануға қабылданды.

Макаров тапаншасының көлемі кіші және салмағы аз. Макаров тапаншасынан тез оқ атуға және соққы-ағытқыш механизмнің өзін-өзі оқтаудың арқасында ату

жылдамдығы үлкен. Қолға ұстауға ыңғайлы, ұңғысы қозғалмайды әрі қолданыста сенімді, онымен жұмыс істегенде қауіпсіздігімен ТТ тапаншасынан артық болды.

Н.Ф. Макаровтың тапаншаны жасап шығаруы үлкен жетістік болды. Н.Ф.Макаров «тапаншаны жасап шығарудың жетістігі неден болды? – десем, ең біріншіден, сол кезде мен тынымсыз, күнделікті, демалыссыз таңғы сағат 8-ден түнгі сағат 2-3-ке дейінгі жұмыс істеп, менің бақталасымнан тапанша үлгілерін екі тіпті үш рет қайта құрастырудың арқасында сенімді де өміршең қару жасап шығаруға жеттім»-деп жазады.

Атыс қаруларының материалдық бөлігін оқу барысындағы қауіпсіздік шаралары мен ережелер.

Атыс қаруларының материалдық бөлігін оқу барысындағы қауіпсіздікті қамтамасыз ету, жоғары тәртіптілікті сақтауды талап етеді:

- қолға қару алған соң оны оқталмағанына көз жеткізіп тексеру қажет;
- басшының рұқсаты болмаса, өз қаруыңды біреуге беруге және біреуден алуға болмайды;
- ешқашан қаруды қараусыз қалдыруға болмайды;
- қару оқталмаған болса да адамдарға бағыттауға және көздеп ағытқыш ілмекті басуға болмайды;
- бөлшектеу кезінде механизмдер мен бөлшектерді реті бойынша ұқыптап қойып, бөлшектерді жұлқылап, күштеп шығаруға және қатты соққыға жол бермеу керек ;
- тапаншаны жинау кезінде бөлшектердің нөмірлеріне назар аударып, басқа тапаншалардың бөлшектерімен ауысып кетпеуін қадағалау қажет.

Макаров тапаншасының ұрыстық қасиеттері мен арналуы

9 мм Макаров тапаншасы- шабуылдау және қорғану қаруы, әрі қысқа қашықтықта қарсыласты жоюға арналған. Тапаншадан ату неғұрлым 50 м дейін тиімді, оқтың қиратқыш күші 350 метрге дейін қашықтыққа сақталады. Оқ тапаншадан бір-бірден атылады. Тапаншаның ұрыстық ату жылдамдығы минутына 30 оқ. Салмағы 8 патрон салынған оқжатарымен бірге -810 грамм, ал патронсыз оқжатарымен бірге салмағы-730 грамм. Макаров тапаншасымен ату үшін 9мм тапаншалық патрондар пайдаланылады. Оқтың алғашқы ұшу жылдамдығы-секундына 315 метр.

Тапаншаның ұзындығы – 161 мм, биіктігі – 126,75 мм, ұңғының ұзындығы – 93 мм, калибрі – 9 мм, ойық саны – 4, патронның ұзындығы – 25 мм, салмағы – 10 гр, оқтың салмағы – 6,1 гр., оқжатардың сыйымдылығы-8 патрон.



Макаров тапаншасының жалпы құрылымы

9 мм Макаров тапаншасы шағын көлемді, алып жүруге ыңғайлы, іс-қимыл жасауға әрқашан дайын, құрылғысы мен қолдану жағынан оңай.

Тапанша - ату уақытында оның қайта оқталуы автоматты түрде жүргізіледі, яғни өзі оқталатын қару. Тапаншаның автоматты жұмыс істеуі, бекітпенің еркін(кедергісіз) кері қайту принципіне негізделген. Бекітпе ұңғымен бірікпейді. Ату барысында ұңғының оқпаны(каналы), бекітпенің салмақтылығынан және қайтармалы серіппе күшінің әсерінен берік жабылады. Тапаншада соққы-ағытқыш механизмдегі шүріппенің өзі қайырылып соғуының әсерінен шүріппені алдын ала тартпай-ақ ағытқыш ілмекті басып-ақ ата беруге болады.

Тапаншаны сенімді қолдану үшін сақтандырғыш қамтамасыз етілген. Ол бекітпенің сол жағында орналасқан. Одан бөлек ағытқыш ілмекті басу кезінде шүріппе соққы серіппесінің әсерінен автоматты түрде сақтандырғыш қалыпта тұрып қалады.

Тапанша төмендегідей негізгі бөлшектер мен механизмдерден тұрады:

- қаңқа мен ұңғы және ағытқыш доғасынан;
- бекітпе соққышымен, лақтырғышымен және сақтандырғышымен;
- қайтармалы серіппеден;
- соққы-ағытқыш механизмінен;
- сабы мен бұрандасынан;
- бекітпе кедергісінен ;
- оқжатардан;

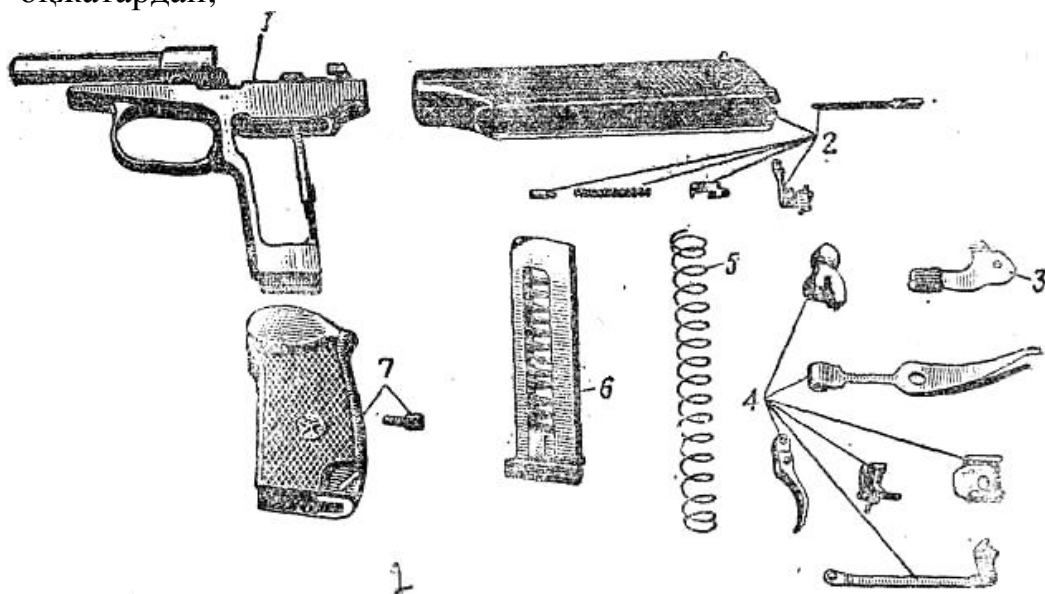

Тапаншаның негізгі бөліктері мен механизмдері

1— қаңқа мен ұңғы және ағытқыш доғасы; 2 — бекітпе соққышымен, лақтырғышымен, сақтандырғышымен; 3 — бекітпе кедергісі; 4— соққы-ағытқыш механизмінің бөліктері; 5 — қайтармалы серіппе; 6 — оқжатар; 7 — сабы мен бұрандасы

Әр тапаншаның қосымша жабдықтары қосалқы оқжатары, сүрткіші, тапанша қабы, тапаншаға арналған бауы болады.

Ату үшін сұқ саусақпен ағытқыш ілмекті басу қажет. Шүріппе сол кезде

соққышты ұрады, ол патрон капсюльін бұзу нәтижесінде дәрі заряды тұтанып, үлкен көлемде газ пайда болып, патрон ішіне үлкен қысым жасалынады. Оқ дәрі заряд газының қысымымен ұңғы оқпаны(каналы) ішінен ұшып шығады. Бекітпе оқсауыт(гильза) арқылы берілген газ қысымының әсерінен кейін қайтқан кезде, лақтырғыш оқсауытты ұстап қалады да қайтармалы серіппенің қысылуынан кері қайтады.

Оқсауыт лақтырғыштың қайтарғышына тіреледі де, бекітпенің саңылауы арқылы сыртқа шығарылады. Ал бекітпе артқы шеткі қалпына қайтқанда шүріппені шетмойындары арқылы кейін бұрып, оны ұрыс тетігіне қояды. Бекітпе түбіне дейін жылжыған соң, қайтармалы серіппенің әсерінен алға қайтып келеді. Алға қозғалған бекітпе оқжатардан келесі патронды алып, ұңғылыққа жібереді. Ұңғы оқпаны бекітпемен жабылып, тапанша қайтадан атуға дайын болады.

Тапаншаны жартылай бөлшектегеннен кейін дұрыс жиналғанын тексеру үшін міндетті түрде сақтандырғышты ажыратып(жалаушасын төмен түсіру), бекітпені артқы шетіне дейін тартып жіберу керек. Сонда алға біршама жылжыған бекітпе артқы шеткі қалпында бекітпе кедергісінде тұрып қалады. Осы кезде оң қолдың бас бармағымен бекітпе кедергісінің кнопкасын төмен басып, бекітпені жібереміз. Бекітпе қайтармалы серіппенің әсерінен қуатты түрде бастапқы қалыпқа келеді, ал шүріппе ұрыс тетігінде тұру тиіс. Содан кейін сақтандырғышты қосамыз(жалаушасын жоғары көтеру) сол мезетте шүріппе ұрыс тетігінен босап кетеді де тежеліп қалады.

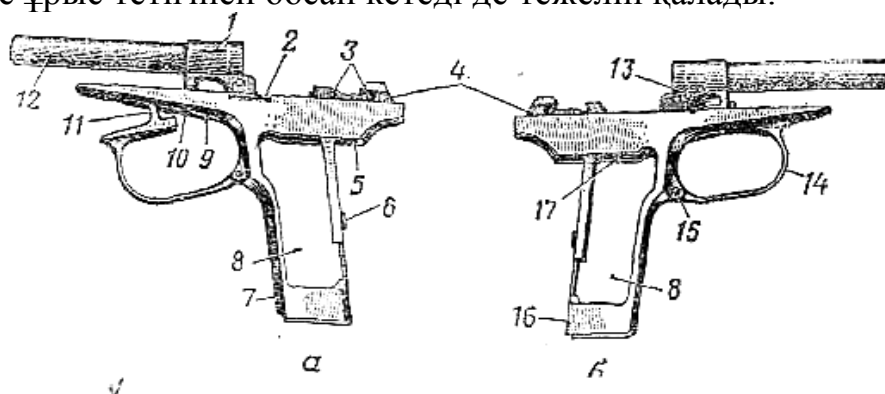

Қаңқа мен ұңғысы және ағытқыш доғасы

а) сол жағы, б) оң жағы. 1-ұңғыны бекіту тағаны, 2-бекітпе кедергісінің ойығы, 3-шүріппе және шептало шетмойындарының шетмойын ұяшығы, 4-бекітпенің қозғалуына арналған кертпелер, 5-соққы серіппесі тілдерінің саңылауы, 6-соққы серіппе ысырмасын және сабын бұранданың көмегімен үдете бұрауға арналған бұрамалы шығыңқы тесігі, 7-сап негізі, 8- қаптал көздері, 9-ағытқыш ілмек пен ағытқыш доғаның шығыңқы дөңесінің орналасуына арналған көз, 10-ағытқыш ілмектің шетмойнына арналған ұяшық, 11- бекітпе артқа қозғалғанда шек қоюға арналған шығыңқы дөңес, 12-ұңғы, 13-ағытқышты тартушы шетмойынның алдыңғы қозғалысы мен орналасуына арналған қисық кертпе, 14-ағытқыш доға, 15-ағытқыш доғаны бекітуге арналған томпақ ұяшық, 16-оқжатар ілгегіне арналған ойық, 17-оқжатардың жоғары бөлігінің шығуына арналған көз.

Қаңқа тапаншаның барлық бөлшектерін құрастырып тұруға қызмет етеді. пайдалынады. Қаңқа сап негізімен біртұтастықты құрайды.

Қаңқаның алдыңғы бөлігінде: үстіңгі жағында ұңғыны бекіту тіреуі, төменгі жағында ағытқыш ілмек пен ағытқыш доғаның шығыңқы дөңесінің орналасуына арналған көз; осы көздің қапталында ағытқыш ілмектің шетмойнына арналған ұяшық; қаңқаның жоғарғы бөлігінде ұңғыны бекітетін тесік, ал төменгі жағында ағытқыш ілмектің басы орналасатын саңылауы, оң жағында ағытқышты тартушы шетмойнының алдыңғы

қозғалысы мен орналасуына арналған қисық кертпе болады.

Қаңқаның артқы бөлігінде: үстіңгі жағында шүріппе және шептало шетмойындарының шетмойын ұяшығы; бекітпенің қозғалуына арналған кертпелер; соққы серіппесі тілдерінің саңылауы болады.

Қаңқаның ортаңғы бөлігінде: оқжатардың жоғары бөлігінің шығуына арналған көз; сол жақ қабырғасында бекітпе кедергісіне арналған ойық болады.

Сап негізі сабын бекітуге және соққы серіппесі мен оқжатарды орналастыруға пайдалынады.

Ағытқыш доға ағытқыш ілмек шеті кездейсоқ басып қалудан сақтайды. Оның алдыңғы бөлігінде бекітпе кейін қозғалғанда шек қоюға арналған шығыңқы дөңесі болады. Ағытқыш доға қаңқаның жоғарғы бөлігіндегі сап негізінің алдыңғы қабырғасында серіппемен және қысушымен нығыздалып бекітіледі.

Ұңғы оқтың ұшуын бағыттауға қызмет етеді, ұңғы ішіндегі оқпанда (каналында) солдан оңға қарай жоғары иреленген төрт ойықты арна болады. Ойықтар оққа айналмалы қозғалыс беруге қызмет етеді. Ойықтар арасындағы аралықтар өріс, ал екі карама-қарсы өріс арасындағы кашықтық ұңғы арнасының калибрі деп аталады; тапаншада ол - 9 мм-ге тең. Ұңғы арнасының оқталатын бөлігі жылтыр және диаметрі үлкен, оны ұңғылық деп атаймыз.

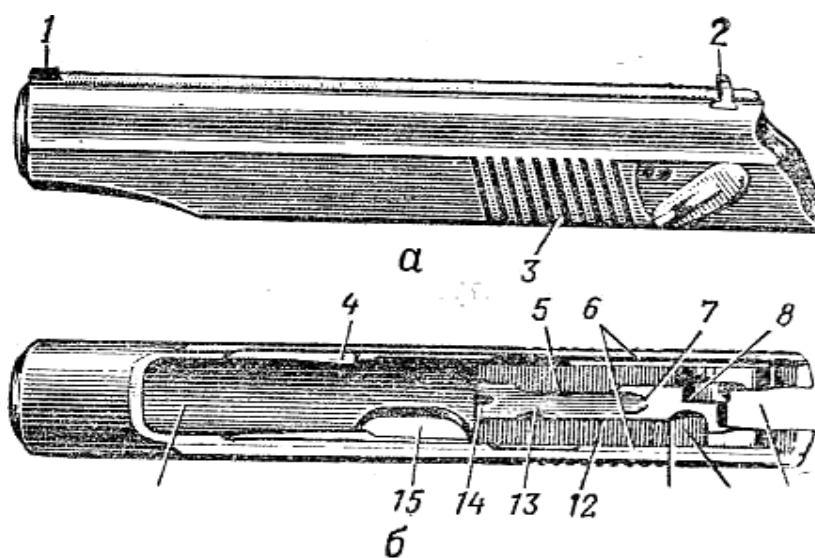

Бекітпе

a — сол жағы; *b* — астыңғы жақтан көрініс; 1 — қарауыл; 2 — көздеуіш; 3 — керткітер; 4 — бекітпені бекітпе кедергісіне қоюға арналған тіс; 5 — қайтарғышқа арналған кертпе; 6 — бекітпенің қаңқа бойымен қозғалуына арналған дөңес; 7 — шығыңқы адыр; 8 — сақтандырғыш ұяшық; 9 — шүріппе кертпесі; 10 — иінтірек взводы дөңесінің бөлектенуіне арналған ойық; 11 — иінтірек взводының шепталомен бөлектенуіне арналған дөңес; 12 — иінтірек взводы дөңесінің бөлектенуіне арналған кертпе; 13 — шепталоның иінтірек взводынан бөлектенуге арналған ойық; 14 — жіберуші; 15 — оқсауытты лақтырып сыртқа шығару саңылауы (патронның); 16 — ұңғы мен қайтармалы серіппенің оқпаны (каналы)

Бекітпе оқжатардан патронды ұңғылыққа жіберуге, ату барысында оқпанды жабуға, оқсауытты ұстауға (патронды шығаруға) және шүріппені ұрыс тетігіне қоюға пайдаланылады.

Бекітпенің сыртында: көздеуге арналған қарауылы; көздеуішке арналған

көлденең кертпелері; көздеу барысында бекітпе үстінде қарауыл мен көздеуіш аралығында шағылысуды болғызбайтын керткітері; оң жағында-оқсауытты лақтырып шығаруға арналған саңылау; лақтырғышқа арналған ойық; лақтырғыш серіппесі мен қыспа тығынға(гнеток) арналған ұяшық; сол жағында-сақтандырғышқа арналған ұяшығы мен сақтандырғыштың тоқтатқышына(фиксатор)арналған екі ойма; жоғарғысы-жалаушасын «сақтану», ал төменгісі-жалаушасын «ату» күйіне қоюға арналған, жоғарғы ойманың жанында қызыл дөңгелек сызық, оны «ату» күйіне қойғанда ашамыз, сақтандырғышты қосқанда жалаушасын жабамыз; екі жағында бекітпені қолмен тартқанда ыңғайлы болу үшін керткітер; бекітпенің артында шүріппе өтетін кертпе бар.



Соққыш

1 — шақпа; 2 — сақтандырғыш кесігі

Соққыш капсульді бұзу үшін пайдалынады. Оның алдыңғы бөлігінде шақпа, артқы бөлігінде соққышты бекітпе соңында ұстап тұратын сақтандырғышқа арналған кесігі болады.



Лақтырғыш

1 — ілгек; 2 — бекітпемен жалғастырғыш 3-қыспа тығын; 4-лақтырғыш серіппесі

Лақтырғыш оқсауытты(патронның гильзасын) бекітпе тостағаншасында қайтарғышқа дейін ұстап қалуға пайдаланылады.

Онда оқсауытты сақиналы ойығынан іліп алып бекітпе тостағаншасында ұстап қалатын ілгегі, бекітпемен жалғастырғыш және оның артқы бөлігінде қыспа тығынның басы орналасатын кемері болады. Лақтырғыш бекітпенің кертпесіне қондырылады.

Сақтандырғыш тапаншаны қолданғанда қауіпсіздікті қамтамасыз ету үшін пайдаланылады.

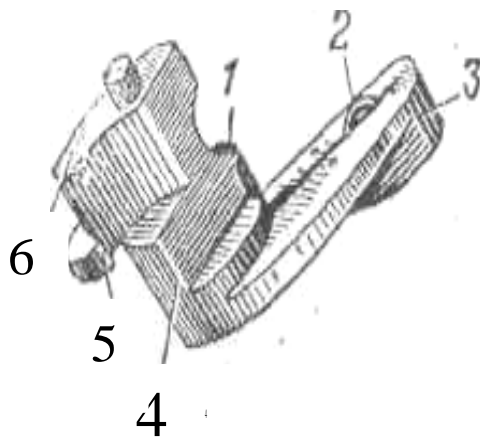

Сақтандырғыш

1-кемері; 2-тоқтатқышы; 3-сақтандырғыш жалаушысы; 4-қыры; 5-ілмегі; 6-дөңесі

Қайтармалы серіппе атудан кейін бекітпені алдыңғы қалыпқа келтіру үшін пайдаланылады.



Қайтармалы серіппе

Соққы-ағытқыш механизмінің бөліктері:

- 1- ағытқышты тартушы иіңтірек взводымен;
- 2- шүріппе;
- 3—шептало серіппемен;
- 4-соққы серіппесінің ысырмасы;
- 5- ағытқыш ілмек;
- 6 -соққы серіппесі

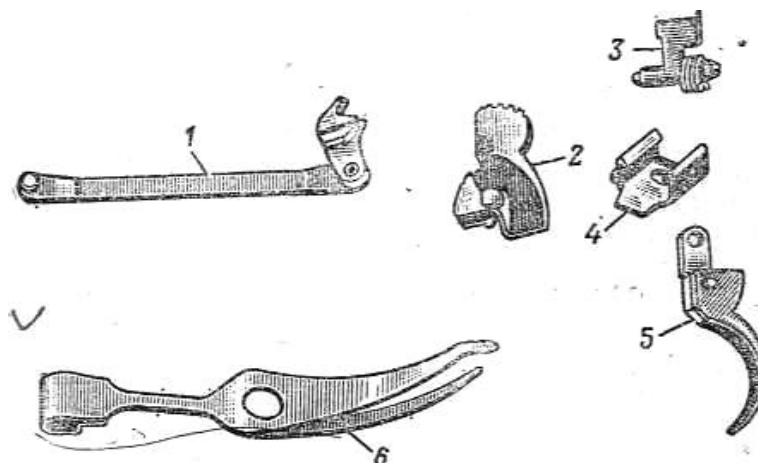

Шүріппе соққышты соғуға пайдаланылады

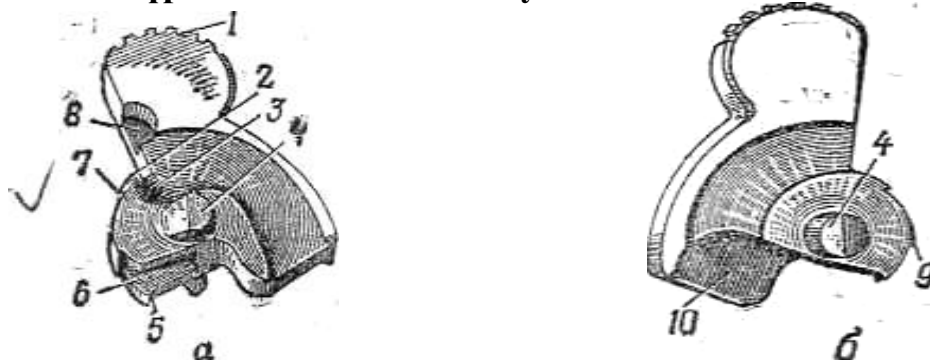

Шүріппе

а — сол жағы; б — оң жағы; 1 — кертiк бастар; 2—дөнec; 3 —ойық; 4—шетмойындар; 5 — өзі взводтың тісі; 6 — терең ойық; 7 — сақтандыру взводы; 8 —ойық; 9 —ұрыс взводы; 10 — сақиналы ойық

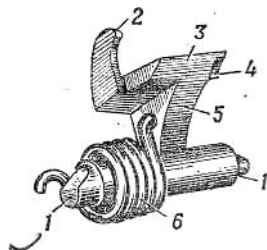

Шептало:

1-шепталонның шетмойындары, 2-тісі, 3-шепталонның тұмсығы, 4-дөңесі, 5-шепталонның тіреуі, 6-шепталонның серіппесі

Шептало шүріппені ұрыс және сақтандырғыш взводта ұстап қалу үшін пайдаланылады.

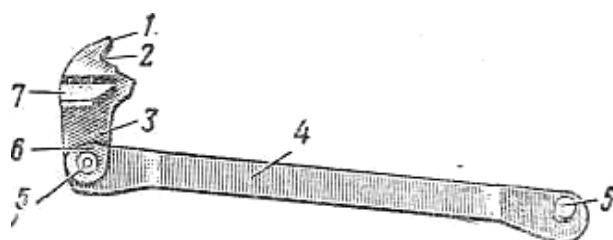

Ағытқышты тартушы иінтірек взводымен

1 — иінтірек взводындағы шығыңқы дөңес; 2 — ойық; 3 — иінтірек взводы; 4 — ағытқышты тартушы; 5 — ағытқышты тартушының шетмойыны; 6 — иінтірек взводының табаны; 7 — өзі взводтың дөңесі

Ағытқышты тартушы иінтірек взводымен шүріппені ұрыс взводынан ағытуға және ағытқыш ілмектің құйрығын басқанда шүріппені қайыруға пайдаланылады.

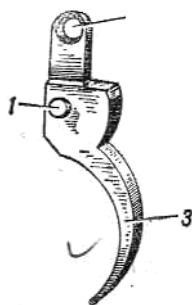

Ағытқыш ілмек

1-шетмойыны, 2-тесігі, 3-басатын шеті

Ағытқыш ілмек шүріппені ұрыс взводтан және ату кезінде қайырылған шүріппені өзі взводынан ағытуға пайдаланылады.

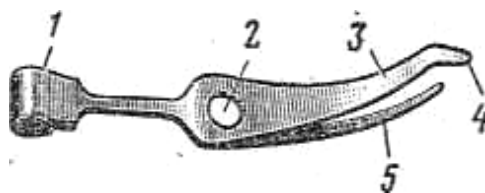

Соққы серіппесі

1 — ілгегі; 2 — тесігі; 3 — жалпақ тілі;
4 — соғатын ұшы; 5 — жіңішке тілі

Соққы серіппесі шүріппені және ағытқышты тартушы мен иінтірек

взводын қозғалысқа келтіруге пайдаланылады.

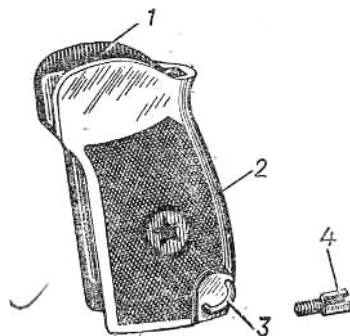

Сабы бұрандасымен

1 — кертпелері; 2 — тесігі; 3 — ілгіші; 4 — бұрандасы

Сабы бұрандасымен сап негізінің қапталды көздері мен артқы жағын жабу және тапаншаны қолда ыңғайлы ұстау үшін пайдаланылады.

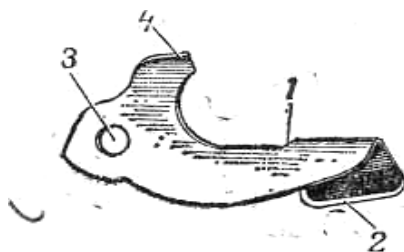

Бекітпе кедергісі

1 — дөңесі; 2 — кертіктелген кнопкасы; 3 — тесігі; 4 — кайтарғыш

Бекітпе кедергісі оқжатарда барлық патрон таусылғанда бекітпені артқы қалыпта ұстап қалу үшін пайдаланылады.

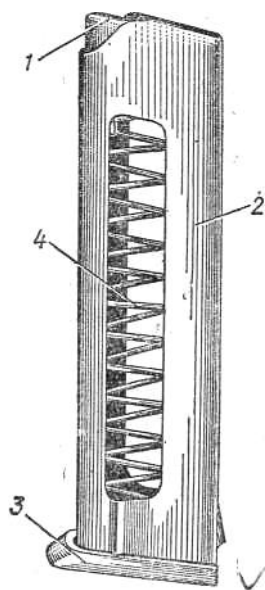

Оқжатар

1- оқжібергіш; 2-сырты
3- қақпағы; 4-оқжібергіш серіппесі

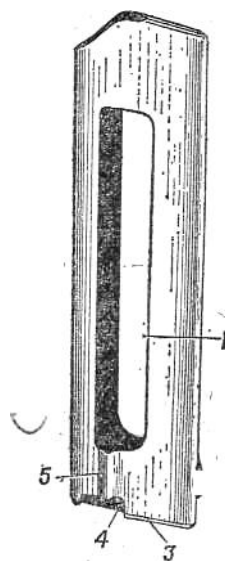

Оқжатардың сырты

1 — көздері; 2 — дөңесі; 3 — иілген қыры; 4 — ойығы; 5 — сайы

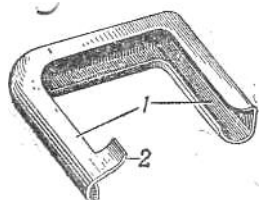

Оқжібергіш

1 - иілген шеті; 2 — тісі.



Оқжібергіш серіппесі

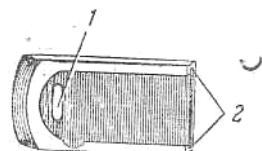

Оқжатар қақпағы

1 — тесігі; 2 — кертпелері

Оқжатар сегіз патронды салып орналастыру үшін пайдаланылады. Ол сыртынан, оқжібергіштен, оқжібергіш серіппесінен, қақпағынан тұрады.

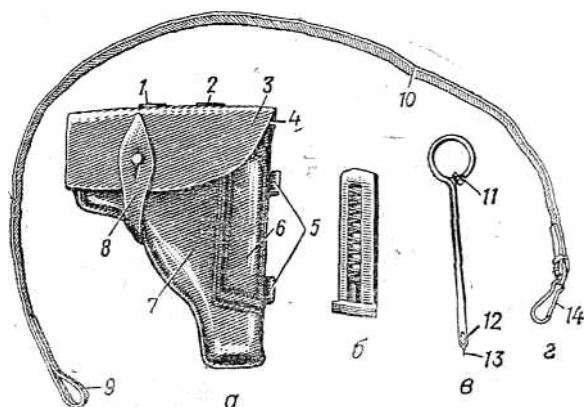

Тапаншаның керек-жарағы: *a* — тапанша қабы; *ә* — қосалқы оқжатары; *б* — сүрткіші; *в* — тапанша бауы; 1 — артқы тағатын ілмегі; 2 — алдыңғы тағатын ілмегі; 3 — қақпағы; 4 — ішкі көмекші бауы; 5 — сүрткішке арналған ілгегі; 6 — қалтасы; 7 — қабы; 8 — түймелігі; 9 — ілмегі; 10 — бауы; // — жүзі; 12 — сүрткіш ойығы; 13 — ұшы; 14 — ілгіші

Тапаншаның қосымша жабдықтары: қосалқы оқжатары, сүрткіші, тапанша қабы, тапаншаға арналған бауы.



9-мм тапанша патронының жалпы түрі және оның құрылымы

1 — биметалды (жалатылғын) қабық; 2 — болат өзек; 3 — қорғасын қағанақ; 4 — капсюль; 5 — оқсауыт (гильза); 6 — дәрі; 7 — оқ

Патронның құрылымы: 9мм тапанша патроны оқсауыттан, капсюльден, дәрі зарядынан, оқтан тұрады.

Оқсауыт дәрі зарядының орналасуына және патронның барлық бөліктерін біріктіріп байланыстыруға пайдаланылады. Сондай-ақ ату кезінде газдардың ұңғы оқпанынан (каналынан) ұңғылық арқылы өтуін тосқауылдайды.

Оқсауыттың түбінде: капсюльге арналған ұяшығы; капсюльді шақпамен бұзатын төсі (наковальня); капсюльді бұзғанда пайда болған от ұшқынының дәрі зарядына кіретін арнайы екі тесігі, ал сыртында лақтырғыш ілгегі іліп алатын сақиналы ойығы болады.

Заряд түтінсіз пироксилин дәрісінен тұрады.

Капсюль дәрі зарядының тұтануына (от алуына) пайдаланылады.

Оқ биметалды (жалатылған) қабығынан тұрады. Оған сығымдалып болат өзегі салынған. Оқ пен болат өзектің арасында қорғасын қағанақ болады.

Тапаншаның механизмдері мен бөлшектерінің жұмысы

Бекітпе-қайтармалы серіппенің әсерінен алдыңғы шеткі қалыпта, бекітпенің тостағаншасы ұңғының оқталатын кесігіне тіреледі (ұңғы бекітпемен жабылған), қаңқа мен бекітпе сақтандырғыштың қырымен жабылған.

Шүріппе-соққы серіппедегі жалпақ тілдің әсерінен ағытылып, сақтандырғыш дөңесінің алдыңғы жазығына тіреліп, алға жылжи алмайды.

Шептало кемерінің сөрешесі сақтандырғыш өсімен жоғары көтеріліп, осы қалыпта ұсталынып тұрады. Шүріппенің сақтандырғыш взводы мен шептало тұмсығының арасында кішкене саңылау болады.

Ағытқышты тартушы мен иінтірек взводы соққы серіппедегі жіңішке тілінің әсерінен артқы шеткі қалыпқа келтірілген, иінтірек взводы қаңқаға батырылып, оның өзі взводының дөңесі ағытқыш ілмектің шетін басқанда қайырылмайтындай шүріппедегі өзі взводының тісімен жалғасқан, бірақ артқа аз кедергілі жүрісі болады.

Сабының негізіне **оқжатар** салынған. Оқжібергіш үстіңгі жағында болып, бекітпенің шығыңқы адырына тіреледі.

Сақтандырғыш жалаушасы «сақтану» қалыпта болады.

Тапаншаның бөлшектері мен механизмінің жұмысы

Тапаншаны оқтау үшін:

- оқжатарды оқтау;
- оқжатарды сап негізіне енгізу;
- сақтандырғышты қосу (жалаушаны төмен түсіру);
- бекітпені артқы шетіне тартып, жіберіп қалу

Оқжатардың оқжібергішіне патрондарды бір қатарға бірінен соң бірін салып, үстінен бас бармақпен алға итеріп жарақтағанда, оқжібергіш серіппесі төмен қарай сығыла бастайды, оқжатар сегіз патронмен толғанда оқжібергіш серіппесі шегіне дейін сығылып, оқжібергішті астыңғы жағынан қысады, сол кезде патрондарды жоғары көтереді.

Жарақталған оқжатарды сап негізіне салған кезде оқжатар ілгегі оқжатардың қабырғасындағы дөңеске тіреледі де, патрондарды сабының негізінде ұстап тұрады; жоғарғы патрон бекітпенің шығыңқы адырына тіреледі. Оқжібергіш астында тұрады, ал оның тістері бекітпе кедергісіне әсер етпейді.

Сақтандырғышты (жалаушаны төмен түсіру) қосқан кезде, оның дөңесі көтеріледі де, шүріппені босатады. Сақтандырғыштың жалаушасын жоғары көтерген кезде, оның ілмегі шүріппе ойығынан шығар кезде, шүріппе дөңесін босатады, ол шүріппенің артқа еркін қозғалуын қамтамасыз етеді. Сақтандырғыш өсінің кемер ұштары шепталоны босатады, ол өз серіппесінің әсерінен төмен түсіріледі және шептало тұмсығы шүріппенің сақтандырғыш взводы алдына келеді (шүріппе сақтандыру взводқа келеді); сақтандырғыш қыры қаңқаның сол жақ дөңесінен шығады да, бекітпені қаңқамен біріктіреді.

Бекітпені артқы шетіне апарғанда: бекітпе шүріппені бұрады; шептало серіппенің әсерінен өзінің тұмсығымен шүріппенің ұрыс взводының артына шығады; бекітпенің артқа қарай қозғалысын ағытқыш ілмектің шығыңқы дөңесі шектейді. Қайтармалы серіппе барынша қысылып тұрады; шүріппе алдыңғы сақиналық ойық бөлігімен сақиналы тарқышты взвод иінтірегiмен алға және біраз жоғары қарай жылжытады; взвод иінтірегiнің ойығы шептало дөңесіне қарай өтеді; оқжатардағы оқжібергіш серіппесінің әсерінен оқжібергіш патронды көтергенде, жоғарғы патрон бекітпе жіберушінің алдында тұрады.

Бекітпені босатқанда қайтармалы серіппе бекітпені алға жібереді; бекітпе жіберушісі жоғарғы патронды ұңғылыққа итереді; патрон ұңғылыққа кіреді де оқсауыттың артқы бөлігі ұңғылық кемеріне тіреледі; ұңғы оқпаны(каналы)бос бекітпемен жабылады, екінші патрон оқжібергіш серіппесі әсерімен бекітпе шығыңқы адырына көтеріліп барып тіреледі; лақтырғыш ілгегі бірінші патронның оқсауыт сақиналы ойығынан іліп алады.

Шүріппе ұрыстық взводта. Тапанша атуға дайын, бірақ егер атудың қажеті болмаса, онда сақтандырғышты қосу керек.

Сақтандырғышты қосқан кезде сақтандырғыш дөңесі түсіріледі де, шептало көтерілгенше шүріппе қозғалысын тежейді.

Сақтандырғыш өсі кемер ұшымен шепталоны көтереді, ол шүріппені босатады; шүріппе соққы серіппенің жалпақ тілі әсерінен бұрылады және сақтандырғыш дөңесіне қарай соққы жасайды; сақтандырғыш қыры бұрылып барып, қаңқаның сол жақ дөңесіне кіреді және қаңқаны бекітпемен жабады; сақтандырғыш ілгегі шүріппе ойығына кіреді де, оны шүріппе кірмейтіндей етіп жабады.

Ату үшін сақтандырғышты ашып (жалаушасын төмен түсіру), шүріппені қайыра тартып, сұқ саусақпен ағытқыш ілмектің шетін басу керек.

Сақтандырғышты ажыратқанда және шүріппені қайыра тартқан кезде тапанша бөлшектері мен механизмдерінің жұмысы оқталғандағыдай болады.

Ағытқыш ілмектің шетін басу кезінде ағытқышты тартушы өзінің ойығымен шептало дөңесіне тірелгенше жылжиды; содан кейін иінтірек взводы шепталоны көтеріп, шүріппені ұрыс взводынан ағытады; шүріппе соққы серіппенің жалпақ тілінің әсерімен шетмойынмен алға қарай жедел бұрылады да, соққышты ұрады; соққыш алға қарай қозғалады және патрон капсулін шақпамен бұзады; тапанша атылады.

Атылғаннан кейін бекітпе дәрі газының қысымымен оқсауытпен бірге артқа қарай жылжиды; қозғалыстың бас кезінде (3-5 мм) бекітпе өзінің дөңесімен иінтірек взводының бөлектеу дөңесін оң жаққа жылжытып, оны тапанша тіркеуінен ағытады; шептало шүріппеге жабысып, дөңесімен шүріппенің ұрыс взводына шыға отырып, оны келесі атуға дейін ұстап тұрады; оқсауыт қайтарғышқа соғылады және бекітпедегі саңылау арқылы сыртқа шығарылады; оқжібергіш кезекті патронды көтереді, оны бекітпе жібергішінің алдына қояды. Тапанша бөлшектері мен механизмдерінің әрі қарайғы жұмысы оқталғандағы сияқты (суреттерді қараңыз).

Келесі атуды жүргізу үшін ағытқыш ілмектің шетін босатып, оны қайта басу керек.

Ағытқыш ілмектің басу кезінде ағытқышты тартушы иінтірек взводымен соққы серіппенің жіңішке тілінің әсерінен артқа кетеді де, бір мезгілде иінтірек взводы түсіріліп, өзінің ойығымен шептало дөңесіне енеді.

Өзізводпен атқан кездегі бөлшектері мен механизмдерінің жұмысы

Егер ату алдын ала шүріппені қайырусyz жасалса, онда ағытқыш ілмектің құйрығын басу кезінде шүріппе автоматты түрде қайырылады. Мұнда иінтірек взводының дөңесі өзізводының дөңесімен және шүріппенің өзізводы тісімен ілінісіп, шүріппені қайырады. Шүріппе ұрыстық взводқа келмей-ақ, өзізводының иінтірек дөңесінен ағытылып, соққышқа барып соғылады да, тапанша атылады.

Тапанша оқжатарында патрон таусылғанда бөлшек пен механизмдердің жұмысы.

Оқжатардағы оқжібергіштің тісі бекітпе кедергісінің алдыңғы шетін көтереді, бекітпе тісі бекітпе кедергісінің дөңесіне тіреліп, артқы қалыпта тұрып қалады да, шүріппе ұрыс взводына қойылып, оқжібергіш серіппесі азырақ қысылады.

Тапаншаны толық емес (жартылай) бөлшектеу келесі ретпен жүргізіледі

1.Оқжатарды сабы негізінен шығарып алу



Оң қолмен тапанша сабынан ұстап, сол қолдың бас бармағымен оқжатар ілгегін артқа тоқтағанға дейін итеріп, бір уақытта сол қолдың сұқ саусағымен оқжатар қақпағының шығыңқы бөлігін тартып, оқжатарды сабы негізінен шығарып алу.

2. Қаңқадан бекітпені бөліп алу

Тапаншаның сабынан оң қолмен ұстап, сол қолмен ағытқыш доғаны төмен түсіріп, оны солға немесе оңға қаңқада қиғаштау тұрып қалатындай етіп тіреп қою.



Рис. 5. Отделение

Сол қолмен бекітпені соңғы шетіне дейін тартып апарып, соңғы шетін көтеріп, қайтармалы серіппенің әсерінен оның алға жылжуына мүмкіндік беру. Бекітпені қаңқадан бөліп алып, ағытқыш доғаны орнына қою.

3. Ұңғыдан қайтармалы серіппені шығарып алу

Қаңқаның сабынан оң қолмен ұстап, сол қолмен қайтармалы серіппені өзіңе қарай айналдыра шығарып алу.

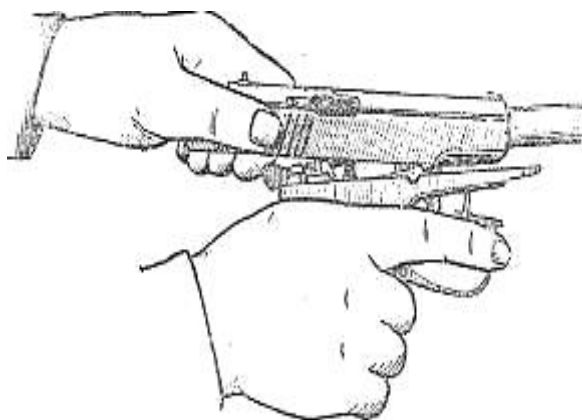
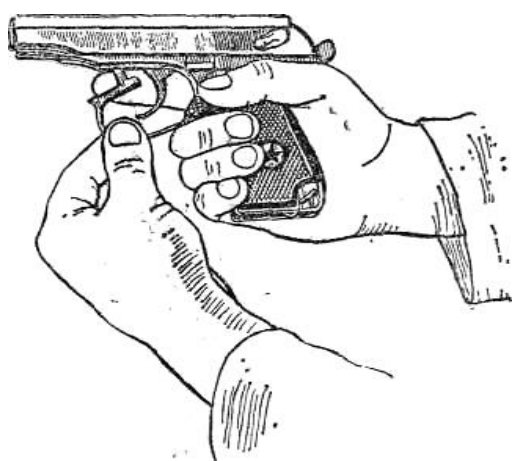
Тапаншаны жартылай бөлшектегеннен кейін жинау реті керісінше жүргізіледі

1. Ұңғыға қайтармалы серіппені кигізу

Қаңқаның сабынан оң қолмен ұстап, сол қолмен қайтармалы серіппенің орам диаметрі кішкентай жағымен ұңғыға кигізу.

2. Қаңқаға бекітпені қосып қою

Қаңқаның сабын оң қолмен, бекітпені сол қолмен ұстап, артқы шетіне қарай ұңғы оқпанымен қайтармалы серіппені қыса отырып тартқанда, ұңғының ауызғы бөлігі бекітпе оқпанынан сыртқа шығып тұруы қажет.

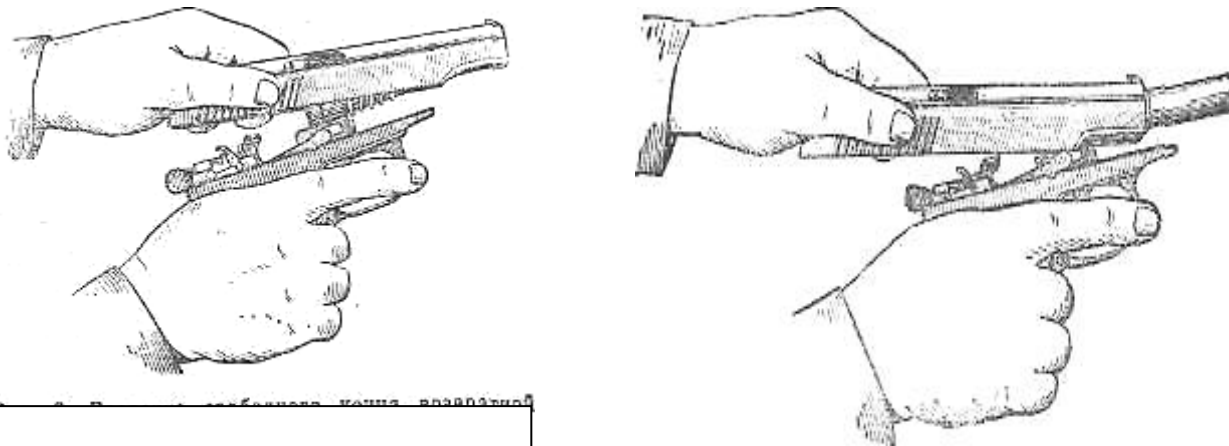

Содан кейін бекітпенің артқы бөлігін төмен басып, қаңқа бойымен қозғалуына арналған дөңес кертпелеріне орналастырып, басып жіберіп қалғанда бекітпе қайтармалы серіппенің әсерінен жылдамдықпен алдыңғы қалыпқа келеді. Сақтандырғышты қосамыз.

3. Оқжатарды сап негізіне салу

Тапаншаны оң қолға ұстай отырып, сол қолдың бас бармағымен және сұқ саусағымен оқжатарды сабы негізіне саламыз. Бас бармақпен басқанда ілгек оқжатардағы дөңеске кіріп, сырт еткен дыбыс естілуі тиіс.

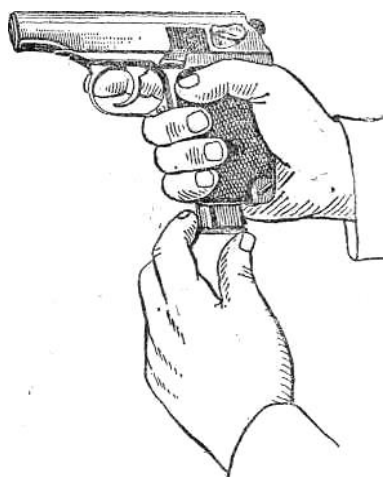

Тапаншаны толық бөлшектеу және жинау

Тапаншаны толық бөлшектеу төмендегідей ретпен жүргізіледі:

- тапаншаны жартылай бөлшектеу;
- шептало мен бекітпе кедергісін қаңқадан бөліп алу ;
- сапты сап негізінен және соққы серіппені қаңқадан бөліп алу
- шүріппені қаңқадан бөліп алу;
- ағытқышты тартушы мен иінтірек взводын қаңқадан бөліп алу;
- ағытқыш ілмекті қаңқадан бөліп алу;
- сақтандырғыш пен соққышты бекітпеден бөліп алу;
- лақтырғышты бекітпеден бөліп алу;
- оқжатарды бөлшектеу.

Тапаншаны толық бөлшектегеннен кейін жинау реті керісінше жүргізіледі. Тапаншаны жинағаннан кейін бөлік пен механизмдерінің жұмыс істеу дұрыстығын тексеру. Тексеру үшін келесіні жасау керек:

- сақтандырғыш жалаушасын «ату» қалпына қою (оны төмен түсіру);
- алға біршама жылжыған бекітпе бекітпе кедергісінің әсерінен артқы күйде тұрып қалуы керек. Содан соң бекітпе кедергісінің кнопкасын басу;
- бекітпе қайтармалы серіппенің әсерінен жылдамдықпен алдыңғы қалыпқа келеді, ал шүріппе ұрыс взводында болуы тиіс. Содан кейін ағытқыш ілмектің шетін басу.
- шүріппе ұрыс взводынан ағытылып, соққышқа соққы береді.

Тыңдаушылар оқытушының жетекшілігімен тәжірибелік түрде тапаншаны толық бөлшектеуді меңгереді.

Тапаншаны тазалап майлау

Тапаншаны әрдайым ұқыпты таза ұстау керек. Яғни оны уақытылы дұрыс тазалап, майлап және күтіп сақтау керек.

Тапаншаны тазалау:

- ұрыстық жағдайда, маневрларда және ұзақ дала алаңындағы оқу-жаттығуларда;
- оқу-жаттығу мен нарядтан кейін және дала алаңындағы сабақ атыссыз болса да-осындай сабақтардан кейін бірден;
- атып болғаннан соң дереу тапаншаны тазалап, әрі қарай келесі 3-4 күн бойы күн сайын;
- егер тапанша қолданылмаса-онда сирек дегенде жеті күнде бір рет жүргізіледі.

Тапаншамен қаруланған сарбаздар мен сержанттар(тыңдаушылар) тапаншаны тазалап майлауды взвод басшысының жетекшілігімен орындайды(батарея, рота старшиналары).Офицерлер тапаншаны тазалап майлауды өздігімен жүргізеді.

Казарма мен лагерлерде орналасқан жерлерде тапаншаны арнайы бөлінген орындарда жабдықталған үстелдерде жүргізіледі.

Тапаншаны тазалап майлауға:

- сұйық қару майы-тапаншаны тазалаған соң ұңғы оқпанын, бөлік пен механизмдерін+5 градус және одан жоғары ауа температурасы кезінде майлау үшін;
- ҰТЕ (ұңғыны тазалау ерітіндісі) ерітіндісі, ұңғы оқпанын және газ әсер еткен бөлік пен механизмдердің басқа да бөліктерін тазалауға арналған;
- шүберек немесе KB-22 қағазы-тапаншаны сүрту, тазалау мен майлау үшін;
- талшықтан тазартылған кендір(қысқа зығыр талшықты) тек қана ұңғы оқпанын тазалау үшін;

Тазалауға ыңғайлы болу үшін арнайы дайындалған ағаш таяқшалар пайдаланылады.Тапаншаны ҰТЕ-мен тек атысты аяқтағаннан соң атыс алаңында болмаса казармада жүргізіледі. Егер тапанша атыстан кейін сұйық қару майымен тазаланған болса, онда казармаға келген соң тапаншаны ҰТЕ-мен тазалайды.

Дала жорығында тапаншаны тек сұйық қару майымен тазалайды.

Тапаншаны келесі реті бойынша тазалайды:

- сүрту мен майлау материалдарын дайындау;
- керек-жарақты қарап шығу;
- тапаншаны бөлшектеу;
- ұңғы оқпанын тазалау. Тапанша қаңқасын үстелге қойып, сұйық қару майына сіңірілген талшықты сүрткіштің ойығынан өткізіп, ұңғы оқпанының оқ шығатын жағынан ары-бері жүргізу. Бірінші ұңғы оқпанын талшықтармен сосын шүберекпен таза құрғақ етіп сүрту. Егер тазалау барысында шүберектің бір жерінде

күйік болмаса тот басқан із көрінсе, онда ұңғы оқпанын қайтадан талшықтармен сүртіп шығамыз. Ұңғы оқпаны таза болмайынша әрі қарай тазалай береміз. Ұңғылық тек оқталатын бөлігі жағынан тазаланады;

- тапаншаның қаңқа мен ұңғысын және ағытқыш доғасын тазалау ;
- бекітпені, қайтармалы серіппені, бекітпе кедергісін және соққы-ағытқыш механизм бөлігін тазалау;
- сабын құрғақ шүберекпен сүрту;
- оқжатарды тазалау;
- тапанша қабын сүрту;
- сүрткішті құрғақтай сүртіп алу.

Тапаншаны келесі реті бойынша майлайды:

- ұңғы оқпанын майлау;
- тапаншаның қалған металды бөліктері мен механизм майлау. Майлап болған соң тапаншаны сүртіп қою.

Аязда ұстаған тапаншаны бірден жылы орынға әкеліп, қашан оның буланып суы кетпейінше тазалап майлауға болмайды. Ұзақ мерзімге сақтауға тапсырылған тапанша мұқият түрде тазартылып, ингибитирленген бір парақ қағаз бен парафинделген екі парақ қағазға орап, қалың қатырма қағаздан жасалған (картон)қорапқа салынады.

Атыс кезіндегі кідірістерді жою әдісі, қаруды қалыпты атысқа келтіру

Тапаншаны дұрыс қолданып, ұқыпты күтім жасап сақтаса, ол ұзақ уақыт сенімді де кідіріссіз жұмыс жасайды. Алайда тапаншаны ұзақ қолданудың барысында механизмдер мен бөліктердің тозуынан және көбінесе ұқыпсыз ұстау мен күтім жасамаудың салдарынан атыс кезінде кідірістер болуы мүмкін.

Тапашадан ату кезінде болатын кідірістердің алдын алу мен оның тоқтаусыз жұмысын қамтамас ету үшін:

- тапаншаны атуға дұрыс дайындау;
- уақытылы барлық ережелерді сақтай отырып, тапаншаны қарап, тазалап майлау, әсіресе тапаншаның үйкелетін бөліктерінің тазалығы мен майланғанын қадағалау;
- уақытылы тапаншаны жөндеу;
- атыстың алдында патронды тексеріп, тот басқан және лас патрондарды атуға пайдаланбау.

Атыс кезінде болған кідірісті, ең алдымен, қайта оқтау арқылы түзеп қарау, егер кідіріс қайталанса, оның себебін анықтап, кестеде келтірілген әдістердің бірімен жою керек.

Кідірістер	Кідірістің себебі	Кідірісті жою әдісі
1. От алмады. Бекітпе шеткі қалыпта, шүріппе босатылған, бірақ атыс болмады.	1. Патрон капсюлі жарамсыз. 2. соққыштың астындағы оқпаны кірлеп майы қоюланған. 3. Сабындағы бұранда дұрыс бұралынбаған (тапаншаның соққы серіппесіндегі ысырмасы жоқ). 4. соққыштың шақпасы	1. Тапаншаны қайтадан оқтап, атысты жалғастыру. 2. Тапаншаны тексеріп тазалау. 3. Сабының бұрандасын дұрыс бұрау, (ысырмасын салып қою).

	ұрылып дұрыс шықпайды.	4.Тапаншаны шеберханаға жіберу.
Бекітпенің патронды жаппауы. Бекітпе тоқтап, алдыңғы шеткі қалыпқа жете алмады, шүріппені ағытуға болмайды.	1.Бекітпе тостағаншасы, кerpесі және ұңғылық ластанған. 2.Лақтырғыштың серіппесі мен қыспа тығынының ластануынан лақтырғыштың қозғалысы қиындау	1.Бекітпені қолмен алға итеріп атысты жалғастыру. 2.Тапаншаны тексеріп тазалау.
Оқжатардан ұңғылыққа патронның берілмеуі немесе жылжи алмауы. Бекітпе алдыңғы қалыпта, ұңғылықта патрон жоқ; бекітпе ұңғылыққа патронды жібере алмай орта қалыпта тоқтап қалды.	1. Оқжатардың және тапаншаның қозғалатын бөліктерінің ластануы 2.Оқжатар сыртының жоғарғы шеттері майысқан.	1.Тапаншаны қайтадан оқтап, атысты жалғастыру. Тапаншаны және оқжатарды тазалау. 2.Жарамсыз оқжатарды ауыстыру.
Бекітпенің оқсауытты қысып қалуы. Оқсауыт бекітпенің саңылауы арқылы сыртқа шығарылмай бекітпе мен ұңғының оқтайтын бөлігінде кептетіліп қалды	1. Тапаншаның қозғалатын бөліктері кірлеген. 2. Лақтырғыштың өзі, оның серіппесі болмаса қайтарғышы жарамсыз.	Қысылып қалған оқсауытты алып тастап атысты жалғастыру. Лақтырғыштың серіппесі немесе қайтарғышы жарамсыз болса онда тапаншаны шеберханаға жіберу.
Автоматты түрде атылу.	1.Соққы-ағытқыш механизмнің бөліктері ластанған немесе майлары қоюланған. 2.Шүріппенің ұрыстық взводы мен шептало тұмсығы желінген. 3. Шепталаның серіппесі босаған болмаса сынған. 4. Сақтандырғыштың кемер жағы шепталаның тісіне тиеді.	1. Тапаншаны тексеріп тазалау. 2. Тапаншаны шеберханаға жіберу. 3. Дәл солай. 4. Дәл солай.

Тапанша мен патрондарды қарап тексеріп, атуға дайындау, күтім жасау, оны сақтау және орташа атысқа келтіру

Тапаншамен қаруланған әр ішкі істер органының қызметкері күн сайын сабаққа шығарда, ату алдында және тазалау кезінде тапаншаны қарап тексеруі керек.

Күн сайын қажетті түрде тексеру:

1. тот басқан жоқ па;
2. бекітпе, оқжатар, соққы-ағытқыш механизм, сақтандырғыш және бекітпе кедергісінің дұрыс жұмыс істеуін;
3. көздегіш пен қарауылдың жарамдылығын;
4. Сабының негізінде оқжатардың ұсталынып тұруын;

5. Ұңғы оқпанының тазалығын.

Тапаншаны жиналған түрде тексеру.

Тапаншаны жиналған түрде тексеру қажет:

1. тот басқан жоқ па;
2. көздегіш пен қарауылдың бүтіндігін;
3. сақтандырғыш жеңіл ауыстырлады ма;
4. Ұңғы оқпанында кір ма;
5. Оқжатардың сырты майысқан жоқ па;
6. Оқжатар еркін салынады ма;
7. Тапаншаның механизм бөлігі дұрыс жұмыс атқарады ма.

Тапаншаны бөлшектеген түрде тексеру

Ол үшін қажет:

- тапаншаны бөлшектенген және жиналған түрінде тексеру;
- патрондарды тексеру;
- атыстың алдында ұңғының оқпанын тазалап, құрғақ етіп сүрту.

Қаруды атысқа дайындау тәртібі

Тапаншаның атысын тапанша иесінің қатысуымен арнайы үздік атқыштар мен офицерлерге атқызып тексеру жүргізіледі. Қарудың атысын қалыпты жағдайда, желсіз тынық ауа-райында, жабық тирде өткізіледі.

Тапаншаның атысын тексеру 25 метр қашықтықта, патронның бір партиясымен орындайды. Ату диаметрі 25 см. қара шеңбер бойымен, биіктігі 1 м және ені 0,5 м. қалқанда бекітілген нысанада жүргізіледі. Көздеу нүктесі қара шеңбердің шеті немесе оның тура ортасы болып табылады. Көздеу нүктесінен тік сызығы көздеу нүктесінен 12,5 см. жоғары болса орта дәрежедегі тигізу деп саналады немесе шеңбердің ортасына тиюіне сәйкес келеді.

Белгіленген нүкте тексеру нүктесі болып табылады. Тапаншаның атуын тексеру қолдан ату немесе тіреп қойып ату түрімен жүзеге асады. Қолды тіреп қойып атқанда қолдың білегі тапаншамен қоса тіреліп тұрады. Атушы адам қатарынан төт рет атады және тапаншаның оқ тигізу жиынтығын анықтап, оқ тиюдің орташа нүктесін анықтайды.

Тапаншаның жиынтықта тиюі, егер атылған төрт оқ та 15 см. диаметр көлемінде тисе қалыпты болып саналады. (Егер бір оқ басқа жаққа тисе ол саналмайды). Оқтың жиынтықта тиюдің орташа деңгейін және көлемін біліп, тексеру нүктесінен ауытқуын анықтайды.

Оқтың орташа тиюін анықтау

Оқтың тиюінің орташа нүктесі тексеру нүктесінен кез-келген бағытта кем дегенде 5 см ауытқымауы керек. Егер оқтың тиюінің орташа нүктесі тексеру нүктесінен 5 см. –ден жоғары болса, онда тапанша қару тексеру технигіне беріледі.

Көздеуішті 1 мм. үлкейту немесе оны оңға (солға) жылжытқанда, оқтың орташа тию нүктесі сол жаққа 19 см. өзгереді.